

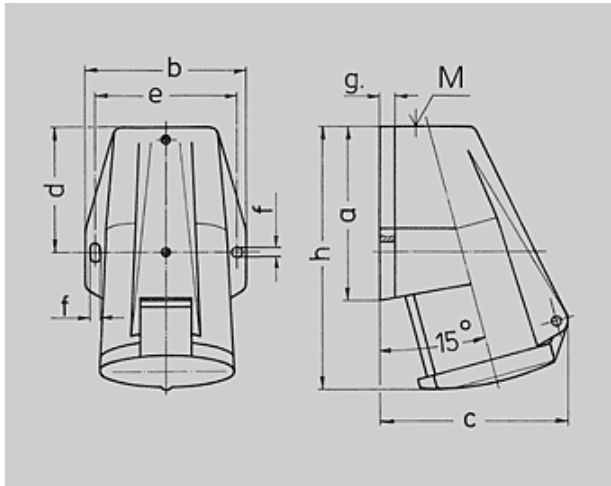

N° de Ref. : 1369

Base

Fijación exterior, entrada de cable superior



Plano	Amp.	16			32		
		1 MB 205			Polos		
		3	4	5	3	4	5
Dim. en mm	a	91	91	91	102	102	102
	b	73	79	87	89	89	94
	c	86	93	99	108	108	114
	d	55	55	56,4	62	62	62
	e	62	68	76	77,5	77,5	84
	f	5,3	5,3	5,3	5,3	5,3	5,3
	g.	8	8	9	10	10	10
	h	132	132	132	153	153	153
	M	20	25	25	25	25	32
	Diám. máx. de cable (mm)	13	18	18	18	18	25
	Borna para cond. Sección Transvers. (mm ²) min.-máx.	1,5	1,5	1,5	2,5	2,5	2,5
	-4	-4	-4	-10	-10	-10	

Grupo de artículos : 1037

voltages : 230V

rated current : 32A

pole : 3 pole







IP protection types : IP44

position of ground contact : 6h

packing unit : 0010

Peso : 290 g

N° DE REF.

V	110V	230V	400V	500V	>50-500V	
Hz	50,60	50,60	50,60	50,60	100-300	300-500
Color código						
Amperios						
16 A	3	1177	1178			
	4		1267	1268	1269	
32 A	3	1368	1369			
	4		1372	1373	1374	